

特性

- 反應時間 $\leq 5\text{ ms}$
- 體積小
- 重量輕

專利

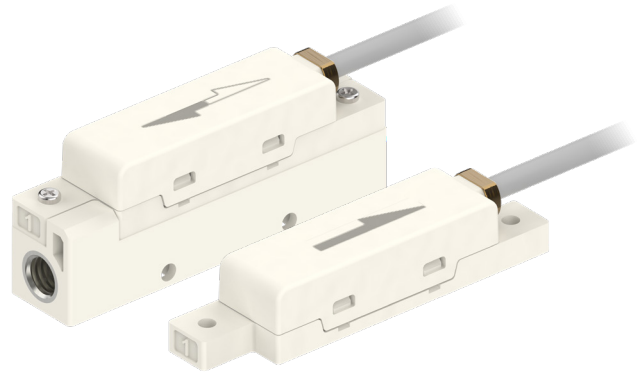
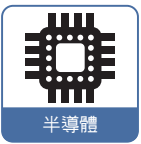

特性說明

1 反應時間快

- 快速吸放工件，提高生產效率

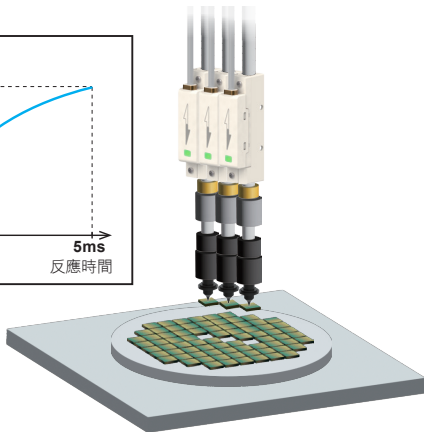
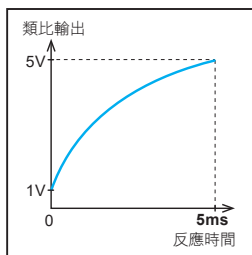

2 體積小

- 方便安裝在狹小的空間

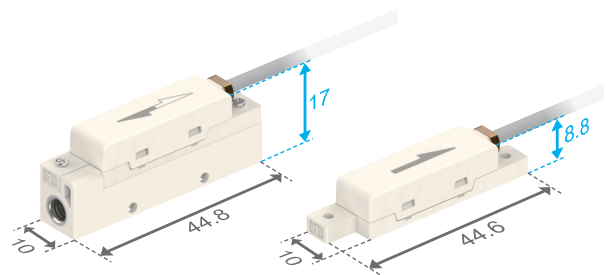

應用例

1 吸附確認

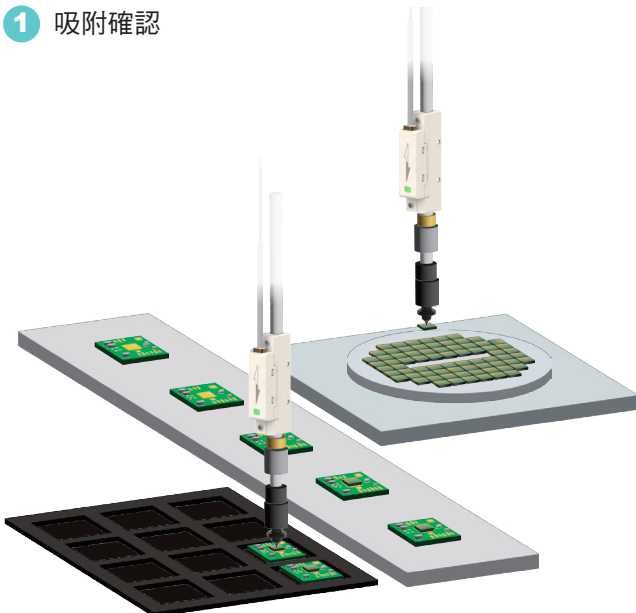

2 洩漏檢測

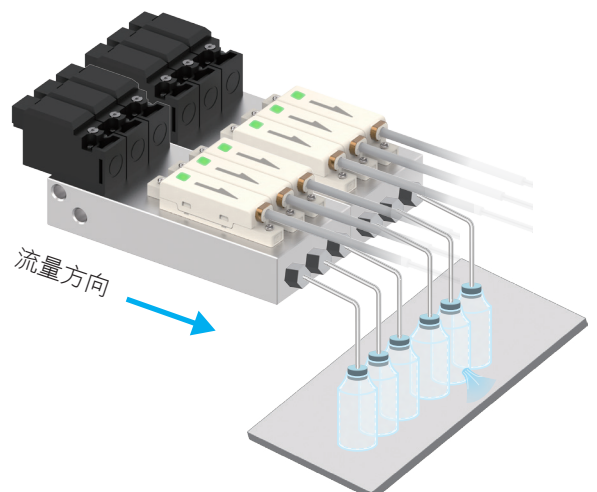

規格表

型號	003	005	010	050	100	R003	R005	R010	R050	R100	
額定流量範圍	0 ~ 0.3 L/min	0 ~ 0.5 L/min	0 ~ 1 L/min	0 ~ 5 L/min	0 ~ 10 L/min	-0.3 ~ 0.3 L/min	-0.5 ~ 0.5 L/min	-1 ~ 1 L/min	-5 ~ 5 L/min	-10 ~ 10 L/min	
檢測方向	單向					雙向					
耐壓力	300 kPa										
適用氣體	非腐蝕性，不可燃性：乾燥空氣，氮氣 (N ₂)										
電源電壓 ⚠	15 ~ 24 V DC ± 10 %，漣波峰值 ≤ 10 % (所使用的電源需經過認證 Double Insulated LE、LPS 或 NEC Class 2 電源)										
消費電流	≤ 20 mA										
精度	重複精度	≤ ± 2 % F.S.									
	直線性	非線性									
	溫度特性 ※1	≤ ± 0.6 % F.S./°C					≤ ± 0.3 % F.S./°C				
	壓力特性 ※2	± 10 % F.S.					± 5 % F.S.				
反應時間	90 % F.S. 內，≤ 5 ms										
指示燈顏色	綠色 LED										
類比輸出	電壓輸出：1 ~ 5 V ± 5 % F.S. (± 0.2 V) (非線性) 輸出阻抗：約 1 KΩ										
耐環境	使用壓力範圍	-100 ~ 200 kPa									
	防護等級	IP40									
	工作流體溫度	0 ~ 50 °C (無水露及不結冰狀況下)									
	周圍溫度	動作：0 ~ 50 °C；保存：-10 ~ 60 °C (無水露及不結冰狀況下)									
	周圍濕度	動作及保存時：35 ~ 85 % R.H. (無水露)									
	耐電壓	1000 V AC 1 分鐘 (引線及塑膠外殼間)									
	絕緣阻抗	≥ 50 MΩ (500 V DC，引線及塑膠外殼間)									
	耐振動	複振幅 1.5 mm 或 10 G，每 1 分鐘 10 Hz ~ 55 Hz ~ 10 Hz，X、Y、Z 每個方向各 2 小時									
耐衝擊	100 m/s ² (10 G)，X、Y、Z 方向各測 3 次										
電線規格 ⚠	Ø2.6 耐油 PVC - 26 AWG (0.15 mm ²) - 3 芯 (電線絕緣塑膠耐溫度 80 °C)										
重量	本體	約 4 g (無接頭)；約 9.6 g (M5 內牙)									
	電線 (3 公尺)	31.8 g									

備註

※1：基準：25 °C (0 ~ 50 °C 溫度範圍內)

※2：基準：150 kPa (-100 ~ 200 kPa 壓力範圍內)

吸附應用表

流量範圍 (L/min)	應用吸嘴尺寸 (mm)	應用行業
-0.3 ~ 0.3	≤ Ø0.1	石英晶體振盪器、錫球、Micro LEDs
-0.5 ~ 0.5	Ø0.2	晶片電阻器、晶片電容器、光學零件、Mini LEDs
-1.0 ~ 1.0	Ø0.3	
-5.0 ~ 5.0	倒金字塔晶片吸嘴	矽晶圓 (黏晶)、一般零件
-10 ~ 10	倒金字塔晶片吸嘴	

輸出電路接線圖

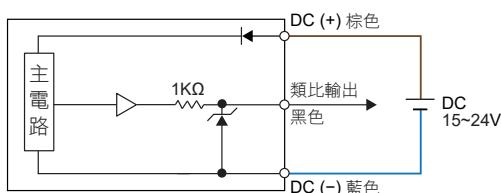

型號規格說明

K F S A - 0 0 3 - 0 1 - M 5

流量範圍

003 : 0 ~ 0.3 L/min	R003 : -0.3 ~ 0.3 L/min
005 : 0 ~ 0.5 L/min	R005 : -0.5 ~ 0.5 L/min
010 : 0 ~ 1 L/min	R010 : -1 ~ 1 L/min
050 : 0 ~ 5 L/min	R050 : -5 ~ 5 L/min
100 : 0 ~ 10 L/min	R100 : -10 ~ 10 L/min

輸出類型

01 : 1 類比輸出 (1 ~ 5 V)

接管口徑

空白 : 無接頭
M5 : M5 內牙

配件類型 (選擇)

- BT-30-1 : 1 連用 (固定架 + 螺絲 M2 × 0.4P × 15L)
- BT-30-2 : 2 連用 (固定架 + 螺絲 M2 × 0.4P × 25L)
- BT-30-3 : 3 連用 (固定架 + 螺絲 M2 × 0.4P × 35L)
- BT-30-4 : 4 連用 (固定架 + 螺絲 M2 × 0.4P × 45L)
- BT-30-5 : 5 連用 (固定架 + 螺絲 M2 × 0.4P × 55L)

配件類型 / 尺寸圖

1 固定架

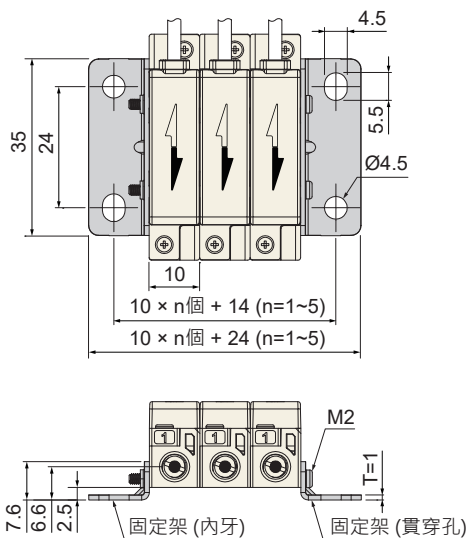
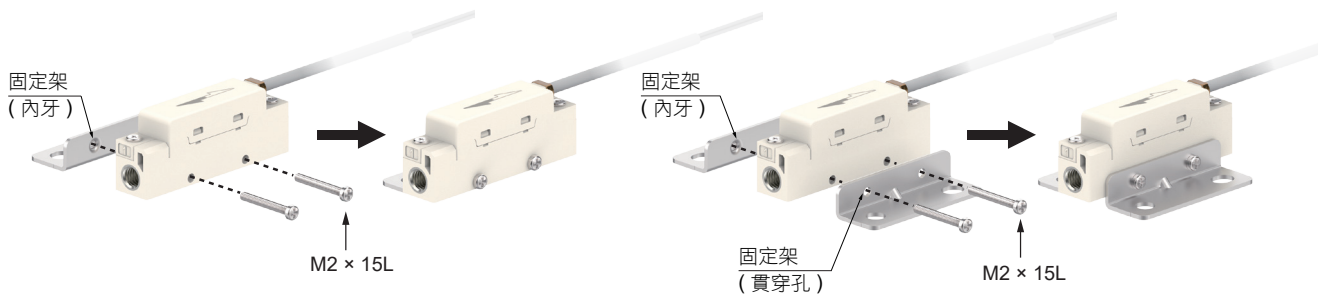

BT-30 系列

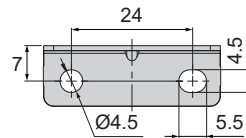

• 內牙

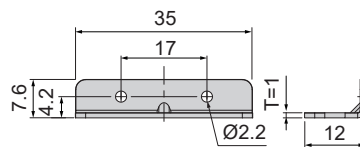

• 貫穿孔

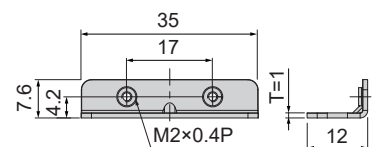

單位 : mm

尺寸圖

■ KFSA - □ - 01 - M5

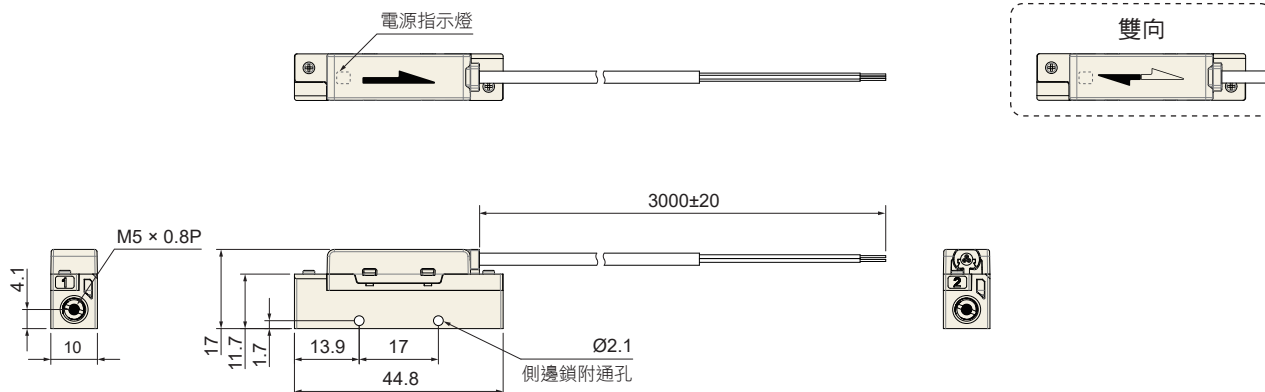

■ KFSA - □ - 01

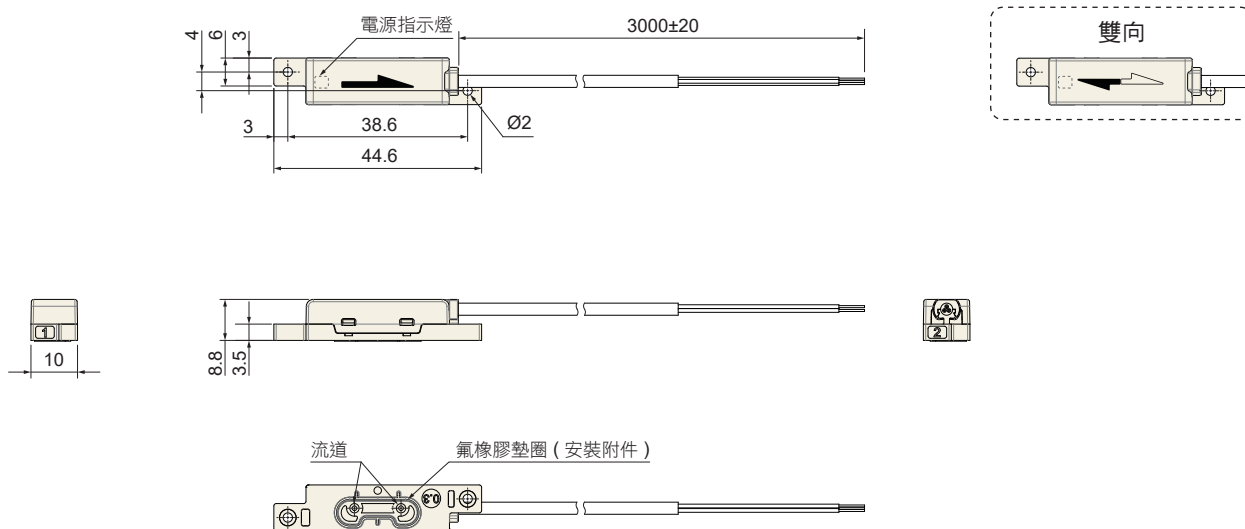

安裝尺寸

• 俯視圖

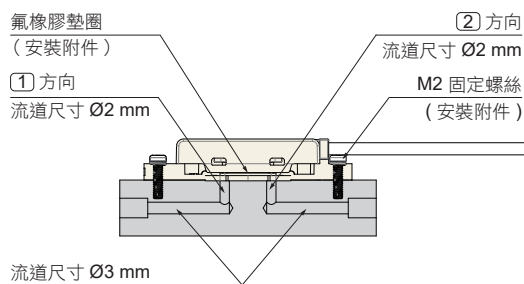
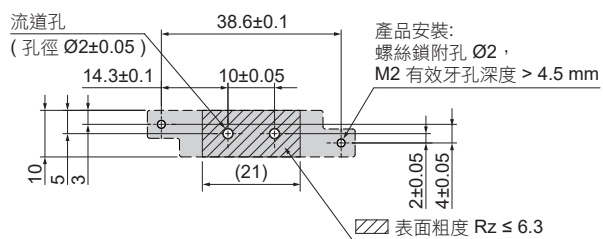

單位: mm